

INTRO

Oznaczenie katalogowe systemu

Tytuł rysunku

SP-E + MKT

Rolety z moskitierą - przykłady zabudowy

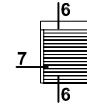

Piktogram (oznaczenie przekroju)

Skala 1:4

Skala rysunku

6 | SP-E /165 - 01 MKT

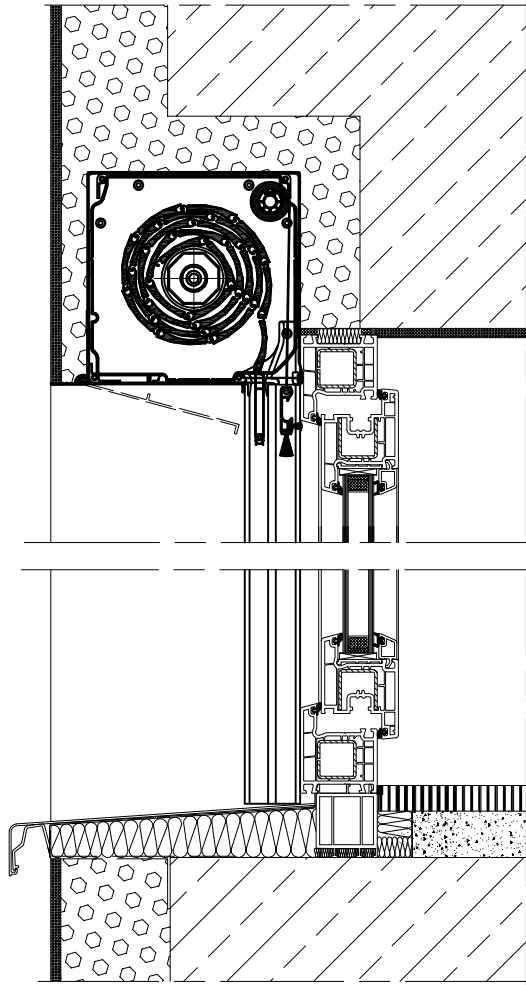

Numer strony

SP-E / 19



01/2014

Data aktualizacji

Numer przekroju (zgodny z piktogramem)

Wielkość skrzynki

1 | SP-E /165 - 01 MKT

System

Wariant przekroju

Maksymalne wymiary rolet

PA 37 Profil roletowy aluminiowy wypełniony pianką poliuretanową, bezfreonową

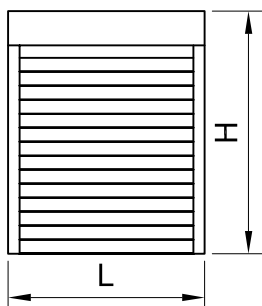

Hmax = 4410 mm
Lmax* = 3500 mm
Fmax = H x L = 6.0 m²

*dla 1 klasy odporności na działanie wiatru wg normy EN 13659 przy spełnieniu pozostałych warunków ujętych w katalogu technicznym i dokumentacji do produkcji rolet

PA 39 Profil roletowy aluminiowy wypełniony pianką poliuretanową, bezfreonową

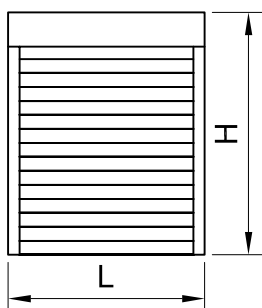

Hmax = 4320 mm
Lmax* = 3900 mm
Fmax = H x L = 6.0 m²

*dla 1 klasy odporności na działanie wiatru wg normy EN 13659 przy spełnieniu pozostałych warunków ujętych w katalogu technicznym i dokumentacji do produkcji rolet

PA 40 Profil roletowy aluminiowy wypełniony pianką poliuretanową, bezfreonową

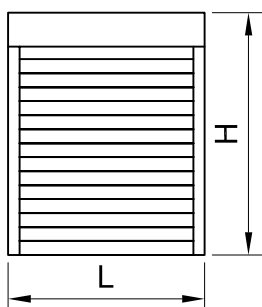

Hmax = 3070 mm
Lmax* = 4100 mm
Fmax = H x L = 7.0 m²

*dla 1 klasy odporności na działanie wiatru wg normy EN 13659 przy spełnieniu pozostałych warunków ujętych w katalogu technicznym i dokumentacji do produkcji rolet

PA 45 Profil roletowy aluminiowy wypełniony pianką poliuretanową, bezfreonową

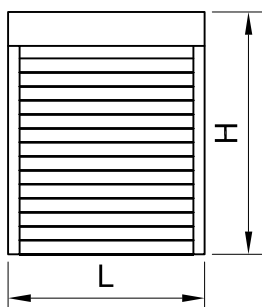

Hmax = 3480 mm
Lmax* = 3700 mm
Fmax = H x L = 6.5 m²

*dla 1 klasy odporności na działanie wiatru wg normy EN 13659 przy spełnieniu pozostałych warunków ujętych w katalogu technicznym i dokumentacji do produkcji rolet

Maksymalne wymiary rolet

PA 52

Profil roletowy aluminiowy wypełniony pianką poliuretanową, bezfreonową

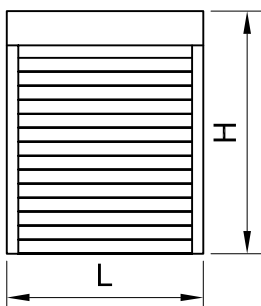

Hmax = 2700 mm
Lmax* = 4600 mm
Fmax = H x L = 8.0 m²

*dla 1 klasy odporności na działanie wiatru wg normy EN 13659 przy spełnieniu pozostałych warunków ujętych w katalogu technicznym i dokumentacji do produkcji rolet

PA 55

Profil roletowy aluminiowy wypełniony pianką poliuretanową, bezfreonową

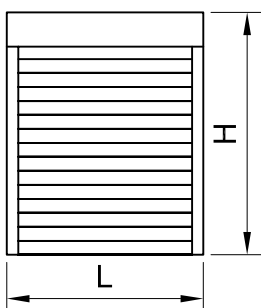

Hmax = 2020 mm
Lmax* = 4800 mm
Fmax = H x L = 9.5 m²

*dla 1 klasy odporności na działanie wiatru wg normy EN 13659 przy spełnieniu pozostałych warunków ujętych w katalogu technicznym i dokumentacji do produkcji rolet

PE 41

Profil roletowy aluminiowy ekstrudowany

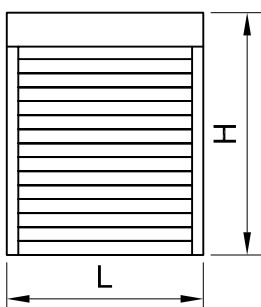

Hmax = 3180 mm
Lmax* = 5900 mm
Fmax = H x L = 8.5 m²

*dla 1 klasy odporności na działanie wiatru wg normy EN 13659 przy spełnieniu pozostałych warunków ujętych w katalogu technicznym i dokumentacji do produkcji rolet

PE 55

Profil roletowy aluminiowy ekstrudowany

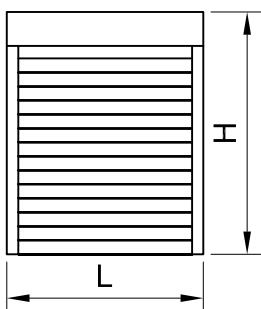

Hmax = 1800 mm
Lmax* = 5900 mm
Fmax = H x L = 15 m²

*dla 1 klasy odporności na działanie wiatru wg normy EN 13659 przy spełnieniu pozostałych warunków ujętych w katalogu technicznym i dokumentacji do produkcji rolet

Maksymalne wymiary rolet

PEK 52 Profil aluminiowy - krata

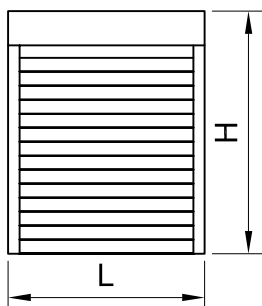

Hmax = 2700 mm
Lmax = 3000 mm
Fmax = H x L = 10 m²

PT 37 Profil roletowy tworzywowy

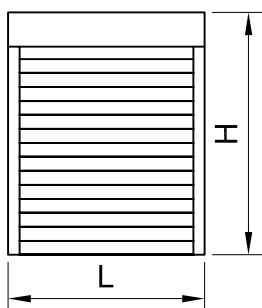

Hmax = 4550 mm
Lmax* = 1700 mm
Fmax = H x L = 3.0 m²

*dla 1 klasy odporności na działanie wiatru wg normy EN 13659 przy spełnieniu pozostałych warunków ujętych w katalogu technicznym i dokumentacji do produkcji rolet

PT 52 Profil roletowy tworzywowy

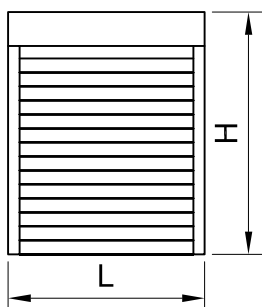

Hmax = 2650 mm
Lmax* = 2600 mm
Fmax = H x L = 4.3 m²

*dla 1 klasy odporności na działanie wiatru wg normy EN 13659 przy spełnieniu pozostałych warunków ujętych w katalogu technicznym i dokumentacji do produkcji rolet

Maksymalne wymiary rolet z moskitierą MKT

**PA 37
+ MKT**

Profil roletowy aluminiowy wypełniony pianką poliuretanową, bezfreonową

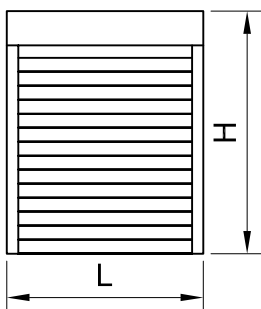

Hmax = 2500 mm
Lmax = 2000 mm
Fmax = H x L = 5.0 m²

**PA 39
+ MKT**

Profil roletowy aluminiowy wypełniony pianką poliuretanową, bezfreonową

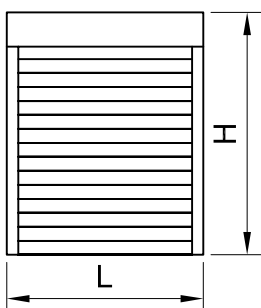

Hmax = 2500 mm
Lmax = 2000 mm
Fmax = H x L = 5.0 m²

**PA 40
+ MKT**

Profil roletowy aluminiowy wypełniony pianką poliuretanową, bezfreonową

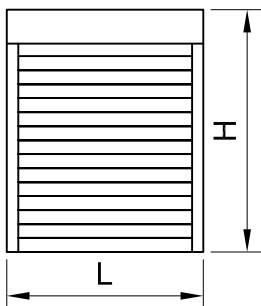

Hmax = 2500 mm
Lmax = 2000 mm
Fmax = H x L = 5.0 m²

**PA 45
+ MKT**

Profil roletowy aluminiowy wypełniony pianką poliuretanową, bezfreonową

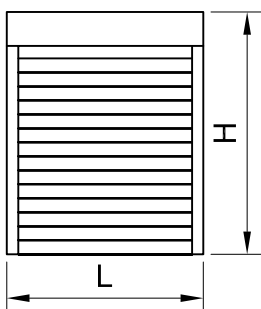

Hmax = 2500 mm
Lmax = 2000 mm
Fmax = H x L = 5.0 m²

Maksymalne wymiary rolet z moskitierą MKT

**PE 41
+MKT**

Profil roletowy aluminiowy ekstrudowany

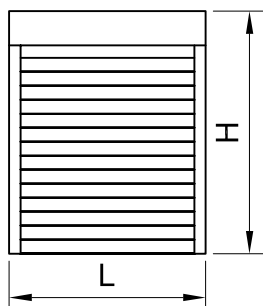

**Hmax = 2500 mm
Lmax = 2000 mm
Fmax = H x L = 5.0 m²**

**PT 37
+ MKT**

Profil roletowy tworzywowy

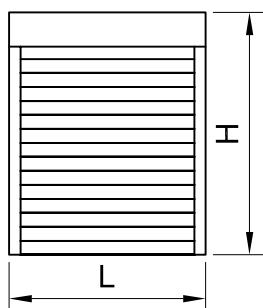

**Hmax = 2500 mm
Lmax = 1500 mm
Fmax = H x L = 3.0 m²**

Możliwości konfiguracji zestawu rolet o jednakowej wysokości

Roleta pojedyncza

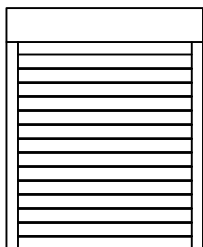

Rodzaje prowadnic

PP 45, PP 53, PP 53/ODS, PK 53,
PP 66 , PP 68, PPW 66, PPW 80, PPDO 53

Zestaw rolet - prowadnica środkowa podwójna PPD 79

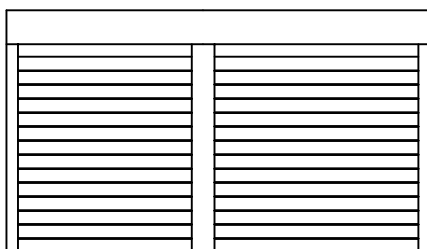

Rodzaje prowadnic

PP 53, PP 53/ODS, PK 53,
PPD 79, PPD 79/ODS

Zestaw rolet - prowadnice środkowe pojedyncze

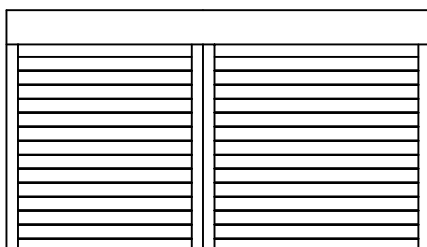

Rodzaje prowadnic

PP 45, PP 53, PP 53/ODS, PK 53,
PP 66, PP 68, PPW 66, PPW 80, PPDO 53

Możliwości konfiguracji zestawu rolet o różnej wysokości

Zestaw okno - drzwi

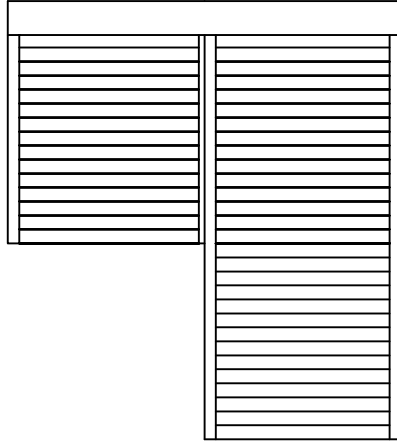

Rodzaje prowadnic

PP 53, PP 53/ODS, PK 53,
PU 29, PPDO 53

Profile roletowe

Skala 1:1

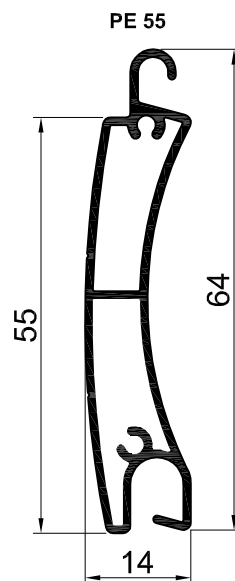
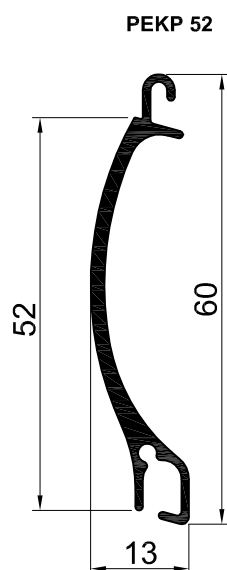
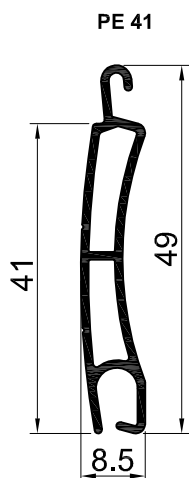
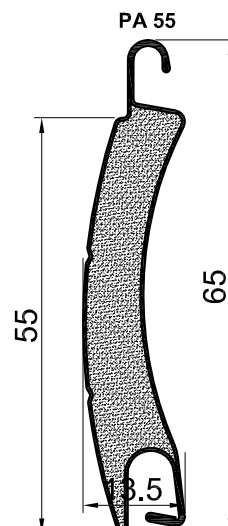
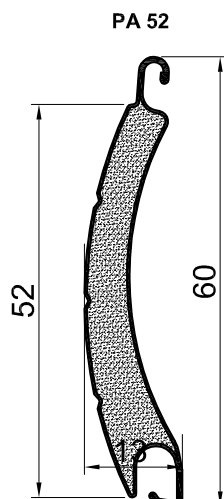
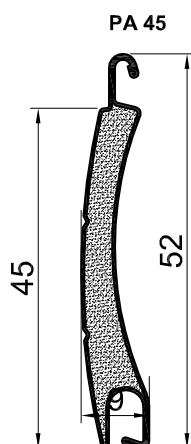
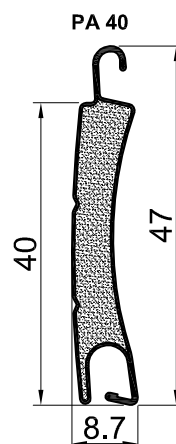
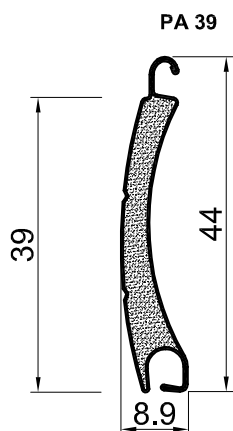
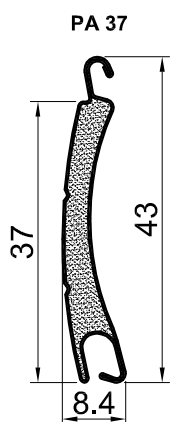

Profile roletowe

Skala 1:1

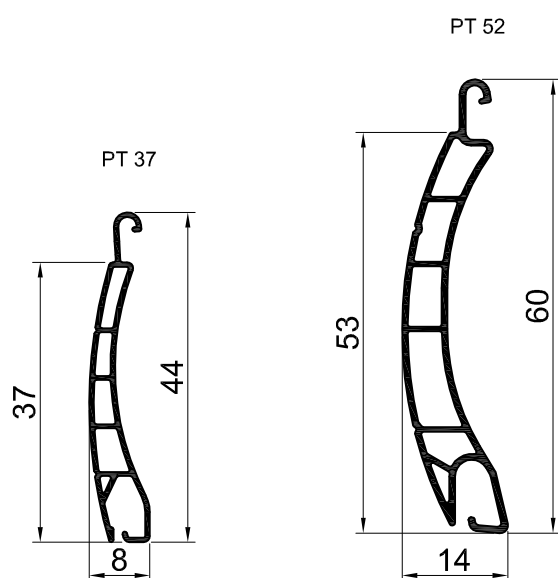
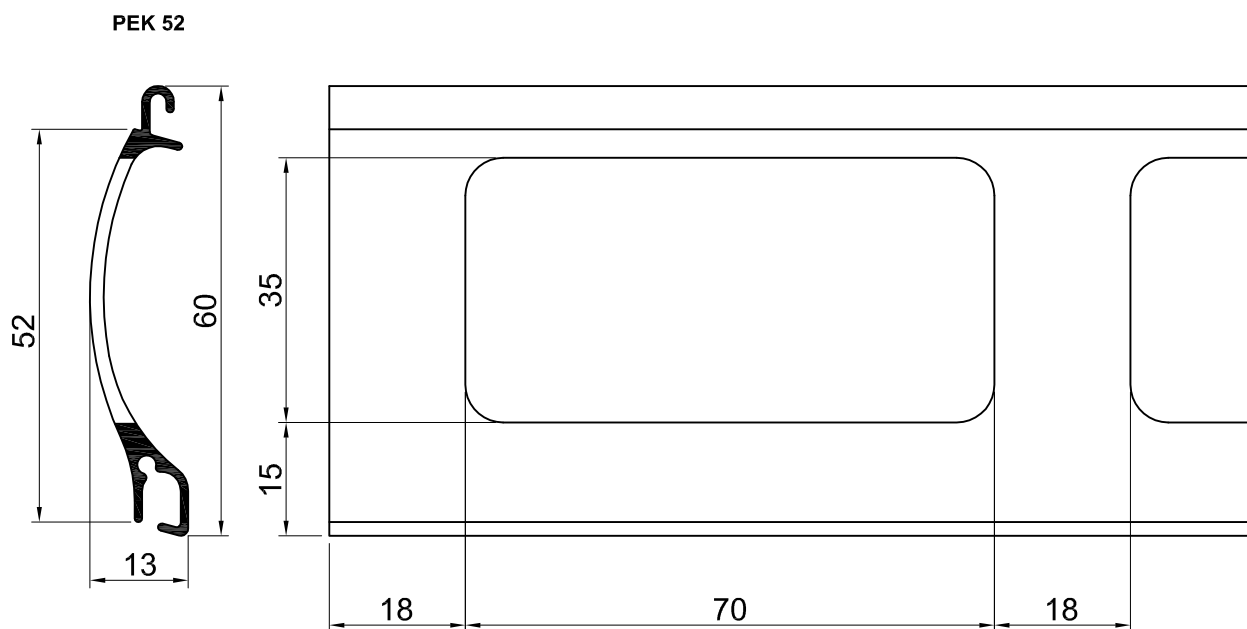

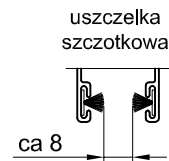
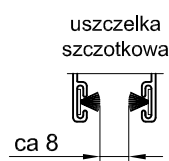
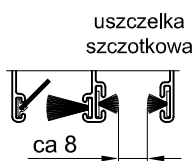
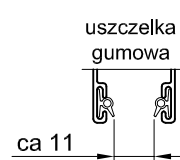
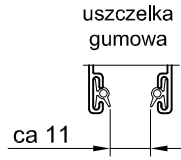
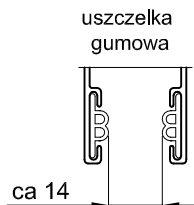
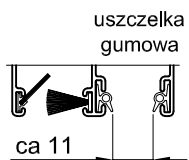
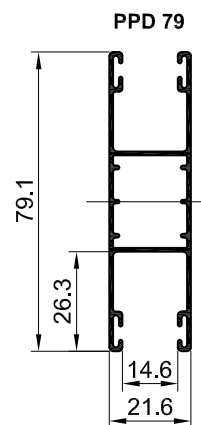
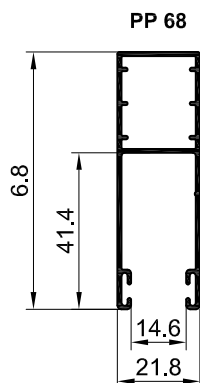
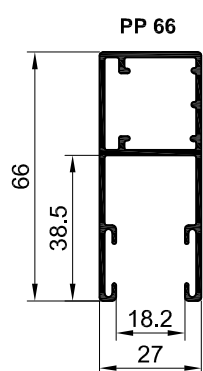
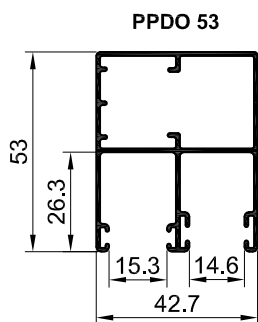
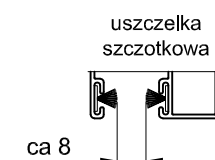
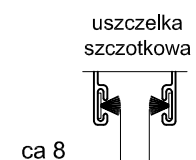
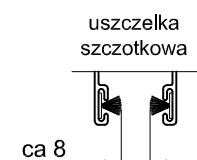
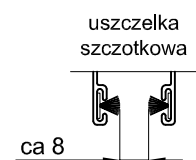
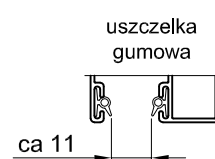
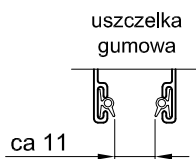
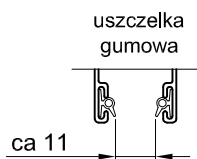
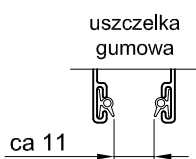
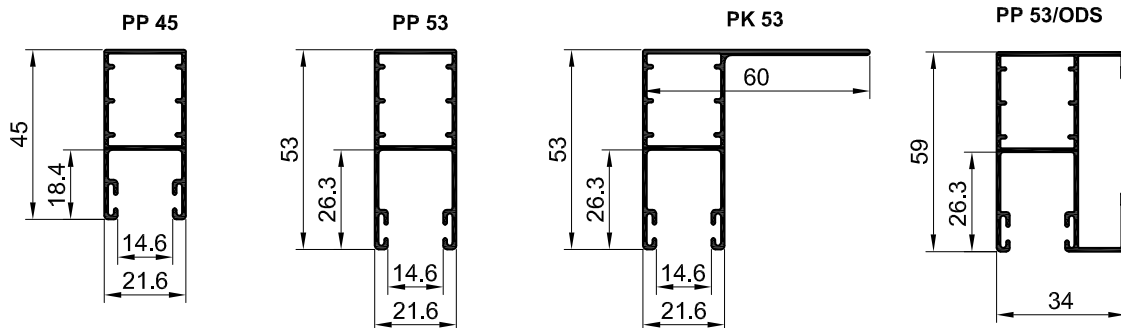

Prowadnice

Skala 1:2

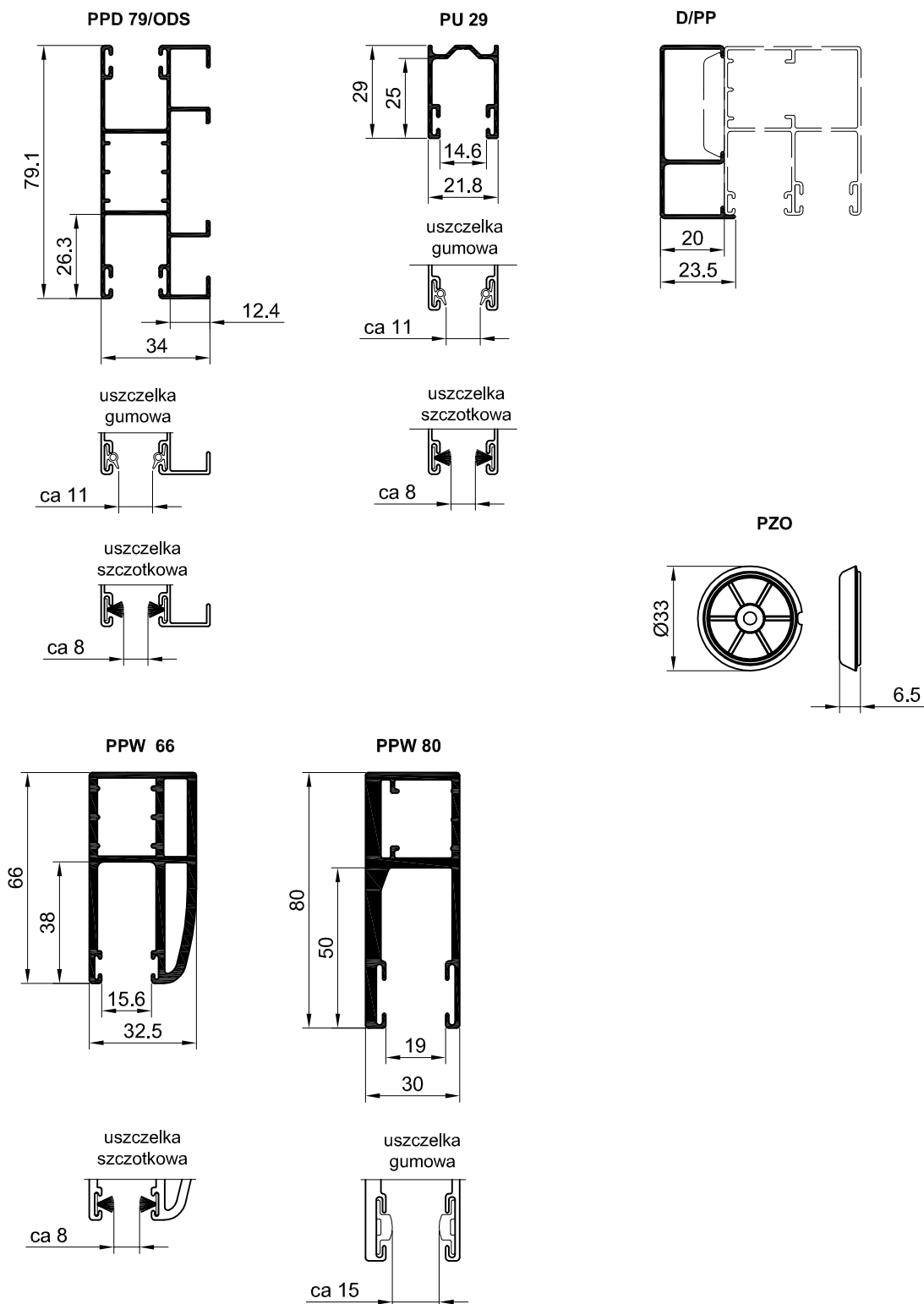

Listwy dolne

Skala 1:1

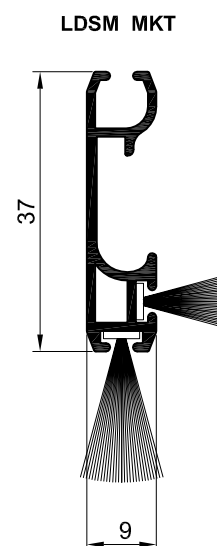
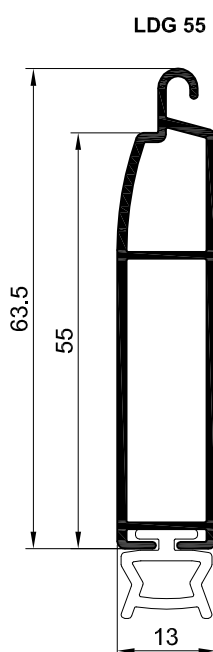
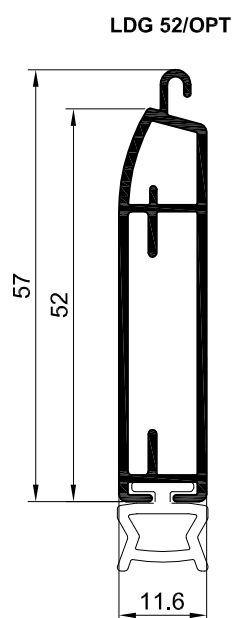
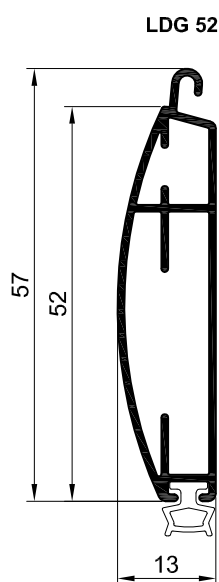
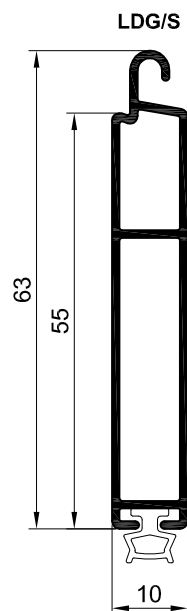
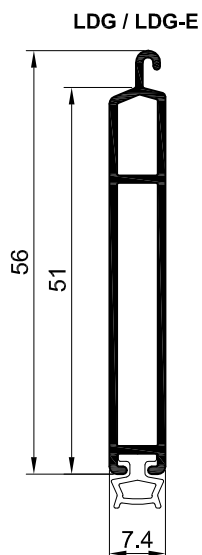
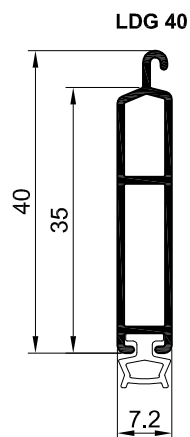

Skrzynki i pokrywy boczne

Skala 1:4

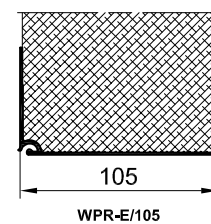
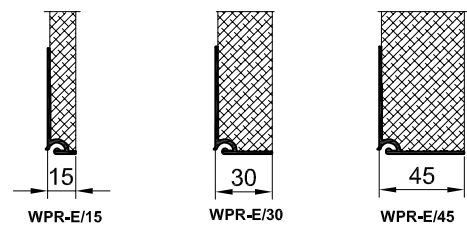
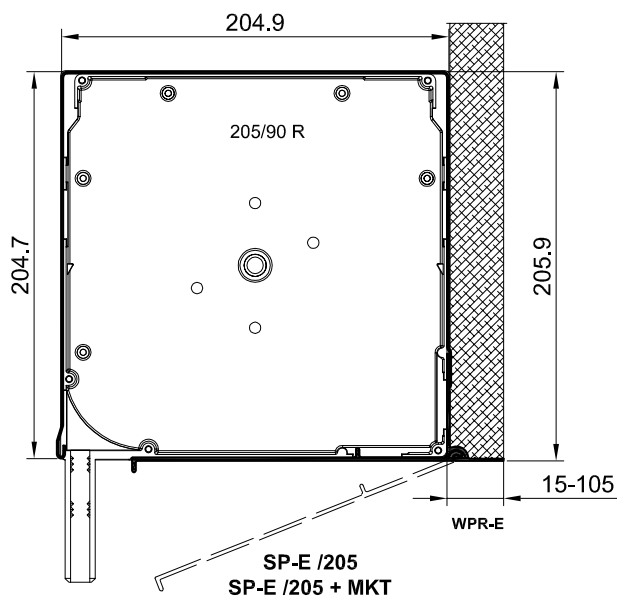
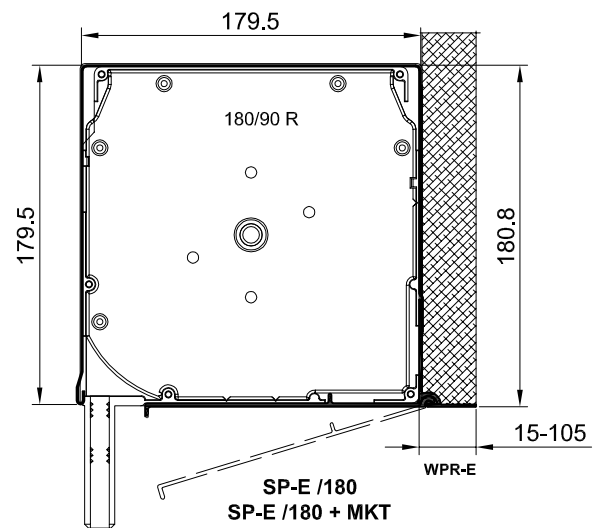
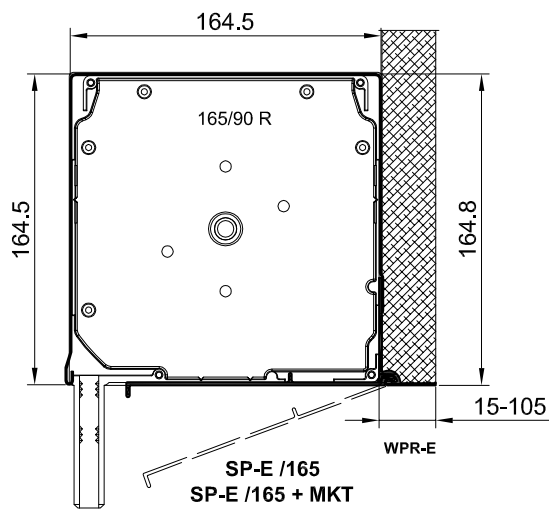
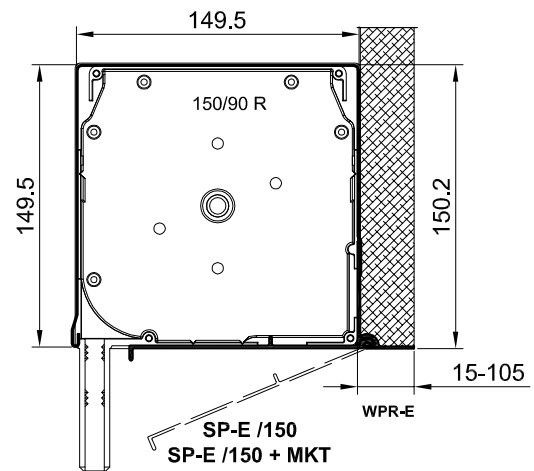
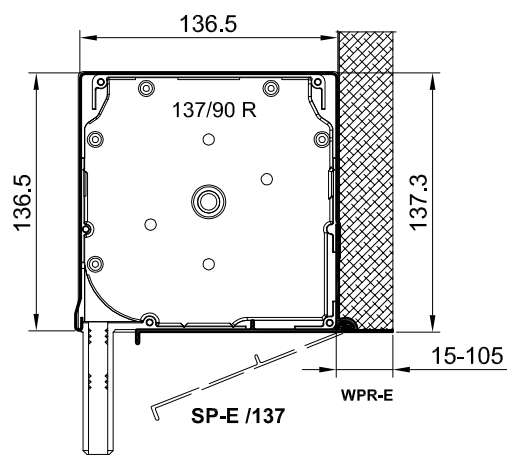

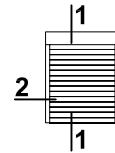

Skala 1:4

1 SP-E / 165 - 01

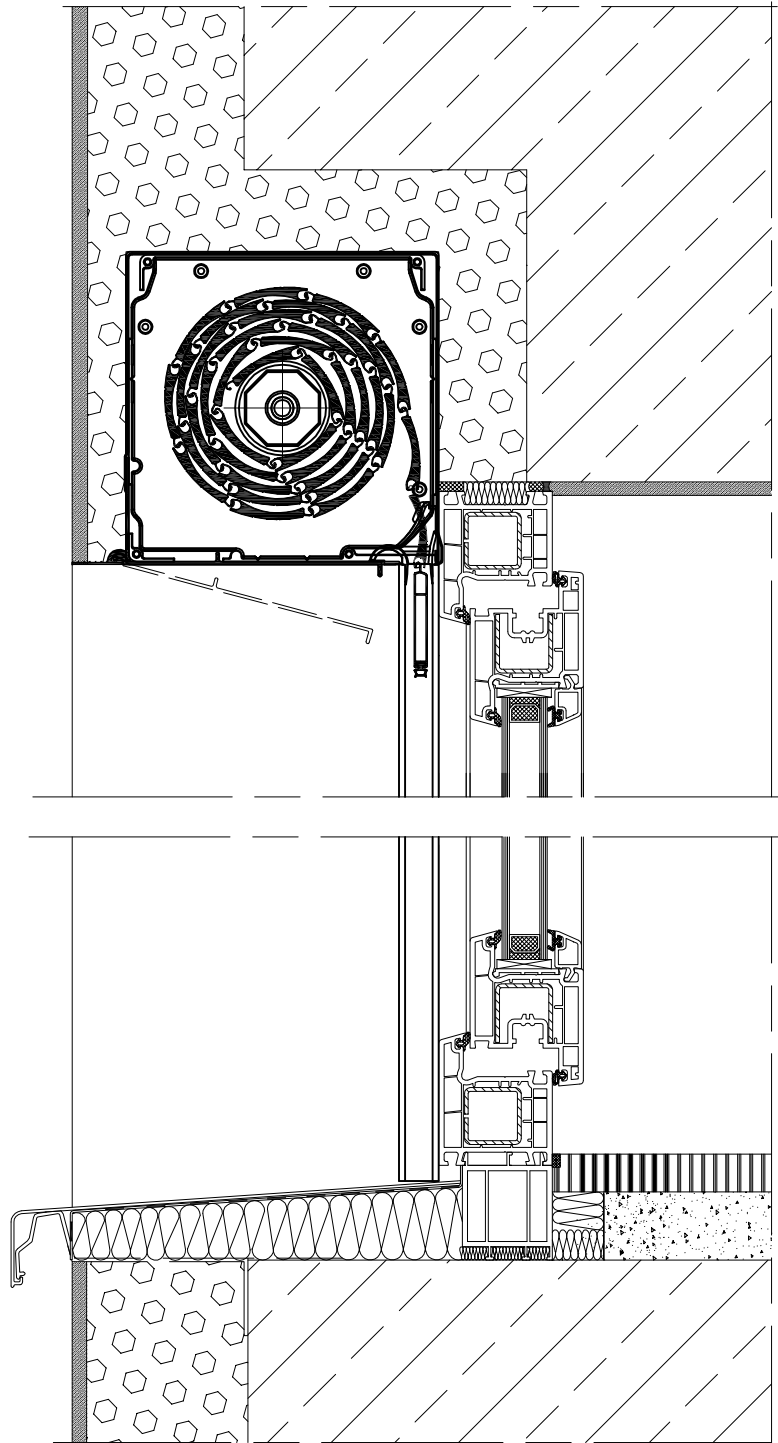

Rolety - przykłady zabudowy

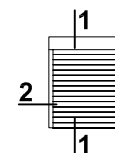

Skala 1:4

2 | SP-E /165 - 01

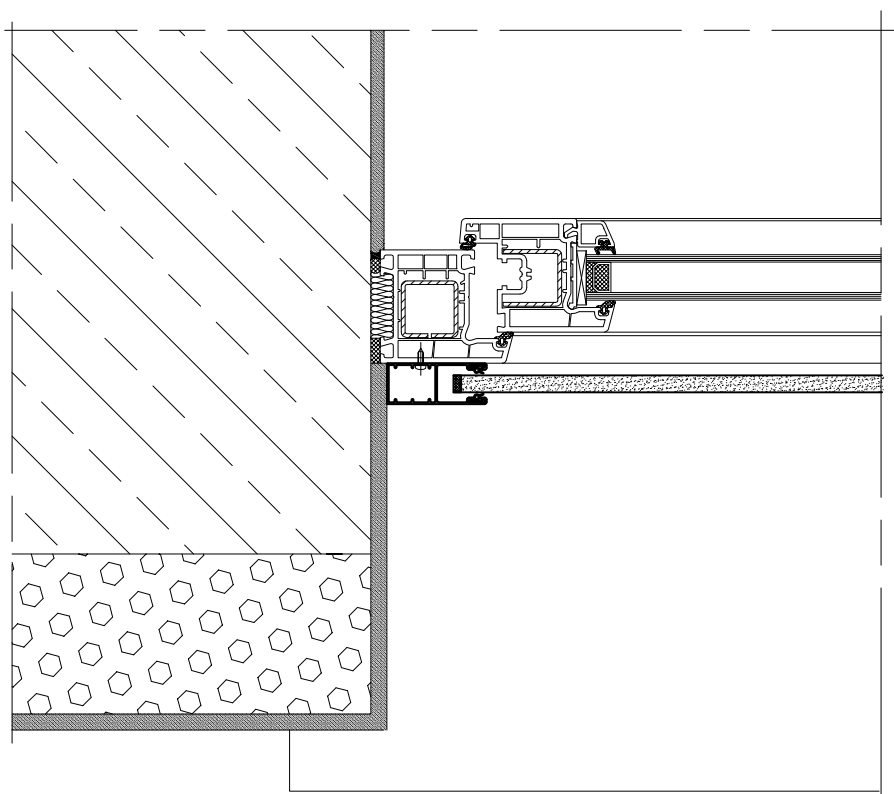

Rolety - przykłady zabudowy

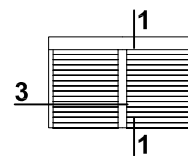

Skala 1:4

3 SP-E /165 - 01

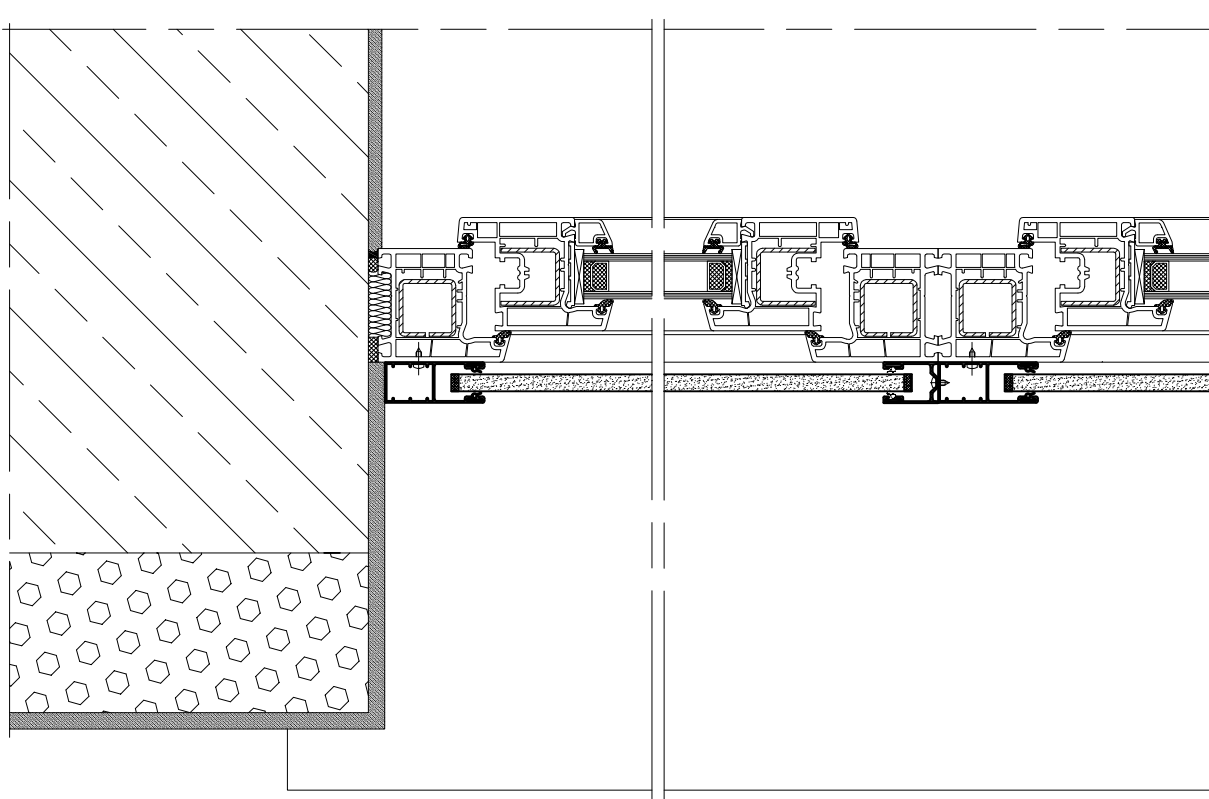

Rolety - przykłady zabudowy

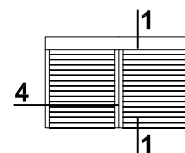

Skala 1:4

4 SP-E /165 - 01

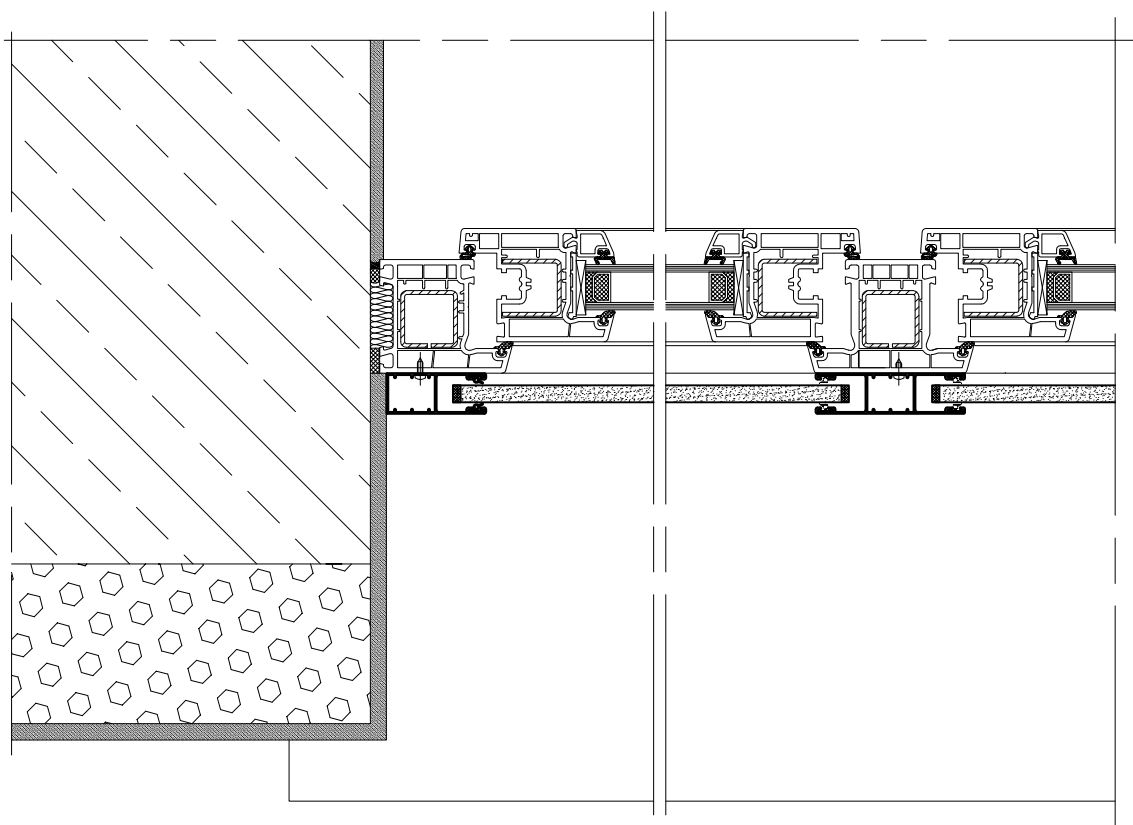

Rolety - przykłady zabudowy

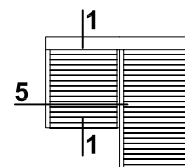

Skala 1:4

5 SP-E /165 - 01

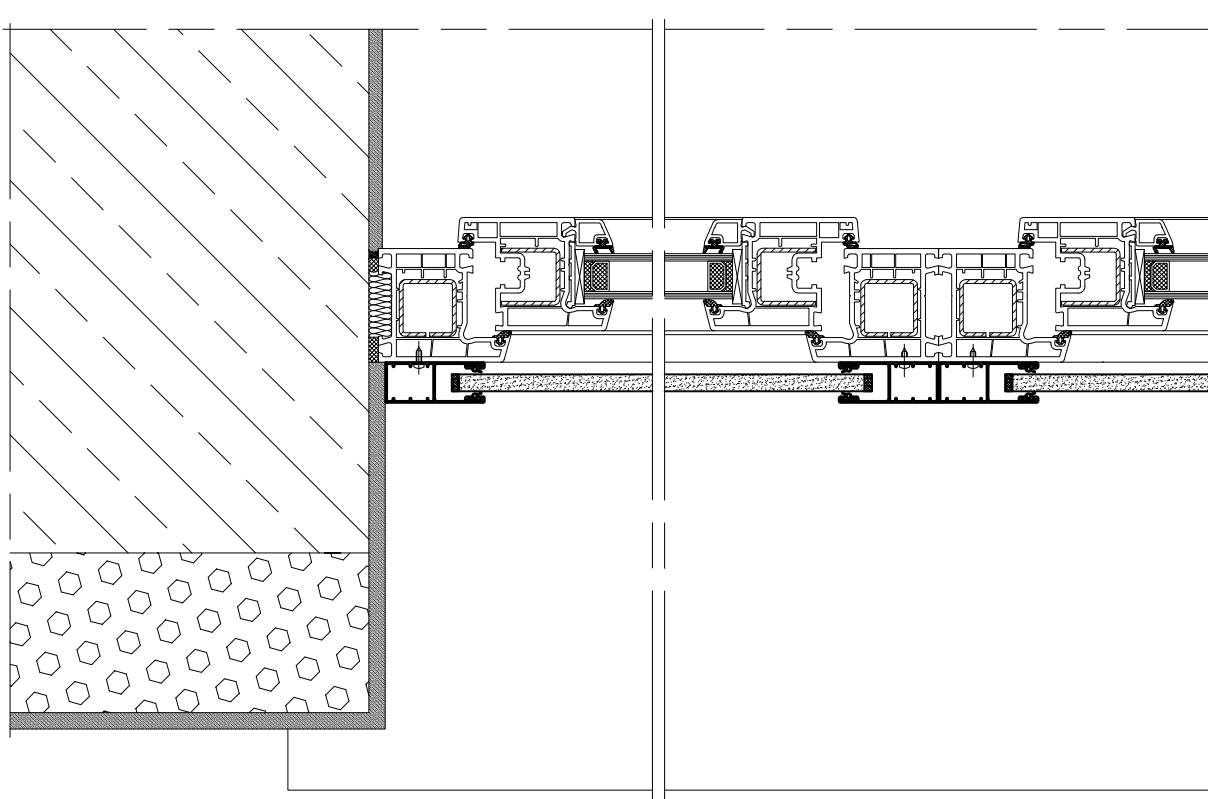

Rolety z moskitierą - przykłady zabudowy

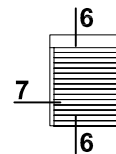

Skala 1:4

6 SP-E /165 - 01 MKT

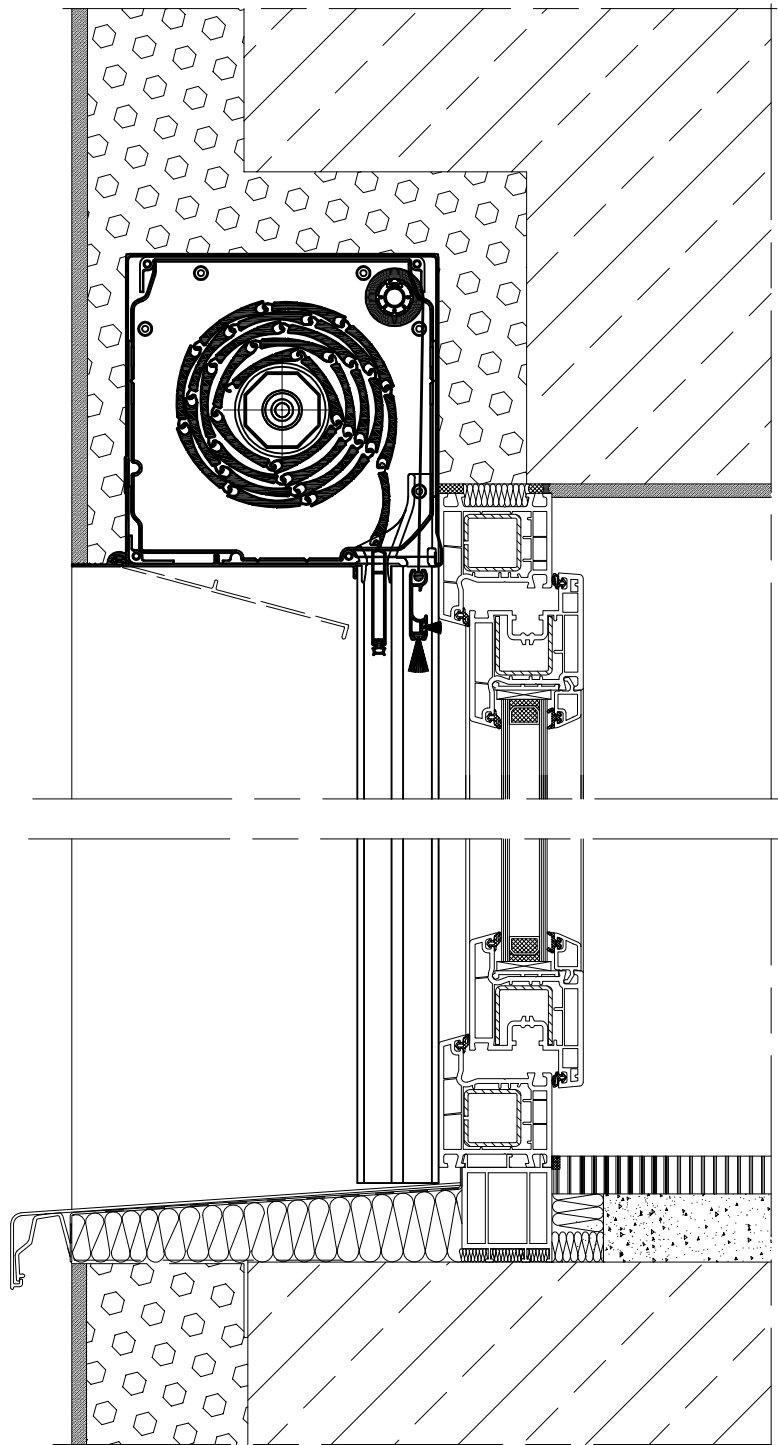

Rolety z moskitierą - przykłady zabudowy

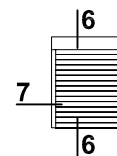

Skala 1:4

7 SP-E /165 - 01 MKT

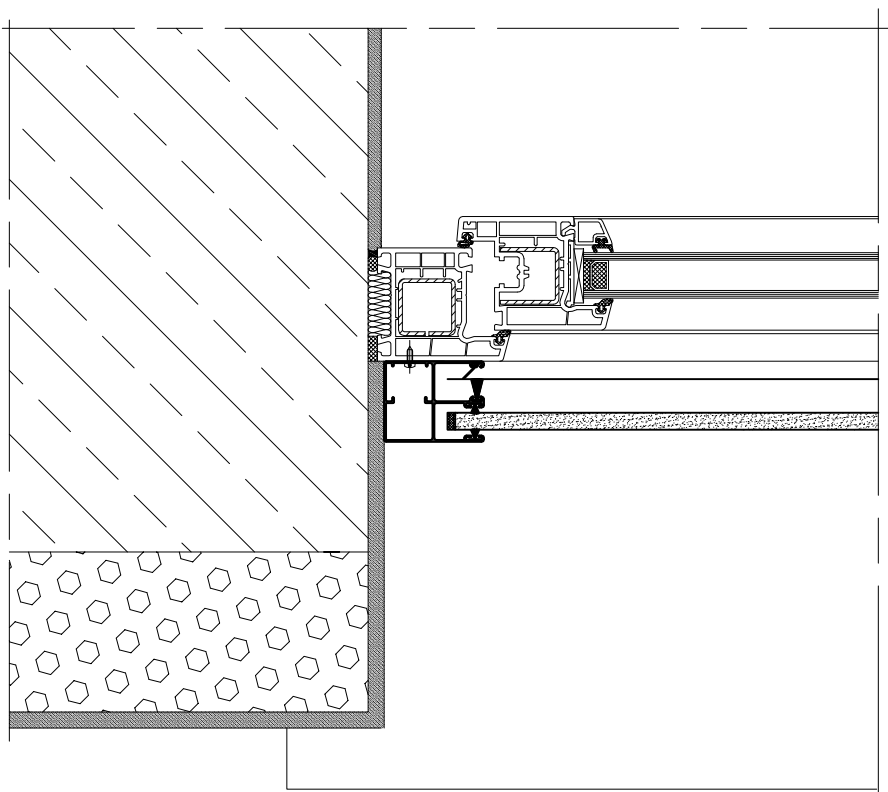

Rolety z moskitierą - przykłady zabudowy

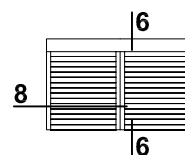

Skala 1:4

8 SP-E /165 - 01 MKT

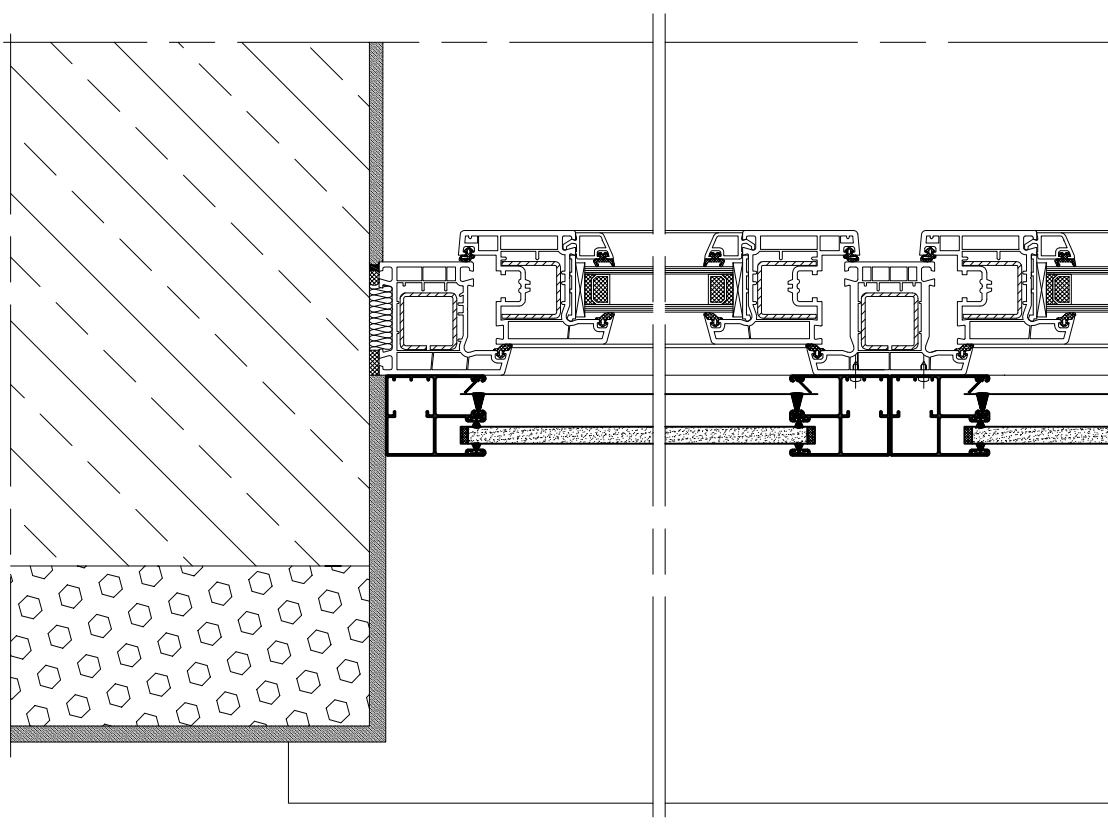

SP-E + MKT

Rolety z moskitierą - przykłady zabudowy

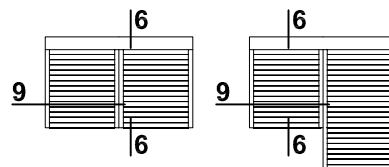

Skala 1:4

9 SP-E /165 - 01 MKT

